

# pyramida

ua ІНСТРУКЦІЯ З ЕКСПЛУАТАЦІЇ

## VCH G 632

ЕЛЕКТРИЧНА ВАРИЛЬНА ПОВЕРХНЯ

## **ЗМІСТ**

<i>Безпека</i> .....	3
<i>Встановлення та підключення</i> .....	7
<i>Опис</i> .....	12
<i>Інструкції з експлуатації</i> .....	14
<i>Практичні поради</i> .....	20
<i>Обслуговування та догляд</i> .....	22
<i>Технічні характеристики</i> .....	25
<i>Усунення несправностей</i> .....	26
<i>Гарантія</i> .....	27

## **Дякуємо за придбання продукції ТМ Pyramida.**

Ваша варильна поверхня надійна і проста в експлуатації. Уважно прочитайте цю інструкцію: вона допоможе Вам ознайомитись з можливостями варильної поверхні, правилами її монтажу, використання і обслуговування.

### **ДО ВІДОМА ПОКУПЦЯ!**

У зв'язку з тим, що конструкція варильної поверхні постійно вдосконалюється, можливі незначні розбіжності між її конструкцією і інструкцією з експлуатації, які не впливають на технічні характеристики варильної поверхні та безпеку її експлуатації.

## **БЕЗПЕКА**



### **УВАГА**

**Варильна поверхня обов'язково повинна бути заземлена!**

1. Ця варильна поверхня розроблена для використання всередині приміщень. Ні за яких обставин не використовуйте її на вулиці.
2. Ця варильна поверхня повинна використовуватися в домашніх умовах відповідно даної інструкції для приготування їжі. Використання варильної поверхні не за призначенням, а також промислове використання, використання варильної поверхні в офісах, підприємствах сфери обслуговування, закладах охорони здоров'я, закладах освіти і т.п. не передбачено. Виробник не несе відповідальності за вихід з ладу варильної поверхні при порушенні даного пункту інструкції.
3. Розпакуйте Вашу варильну поверхню. Утилізуйте картонну упаковку, її поліетиленові елементи, пінопласт, металеві скріпки. Вони можуть бути потенційно небезпечні для дітей, тому відразу приберіть упаковку в недоступне місце.
4. Переконайтеся, що Ваша варильна поверхня не пошкоджена і повністю укомплектована. Якщо у Вас є сумніви, негайно зв'яжіться з продавцем.
5. При підключенні варильної поверхні до джерела живлення, забороняється використання подовжувачів і перехідників. Довжина кабелю живлення не повинна перевищувати 1,5 м. Виробник не несе відповідальності за пожежу, що відбулася через використання трійників і подовжувачів, а також через кабель живлення, перетин якого не відповідає потужності, споживаної варильною поверхнею. При встановленні необхідно перевірити відповідність характеристик електричної мережі та даної варильної поверхні. Необхідна інформація міститься в спеціальній таблиці, розташованій на нижній стороні варильної поверхні.

6. Розетка і вилка кабелю живлення повинні бути одного типу.
7. Варильна поверхня повинна бути встановлена тільки кваліфікованим фахівцем, відповідно до рекомендацій Виробника, та діючих стандартів і вимог безпеки. Неправильна установка може принести шкоду людям, тваринам або Вашій власності. У разі неправильної установки Виробник знімає з себе будь-яку відповідальність.
8. Електрична безпека гарантована тільки при наявності ефективного заземлення, виконаного відповідно до правил електричної безпеки. Ця вимога обов'язково має дотримуватися. Якщо при підключенні у Вас виникли сумніви, зв'яжіться з фахівцем, який перевірить Вашу систему заземлення. Виробник не несе відповідальності за збитки, викликані відсутністю заземлення або його несправністю.
9. Якщо варильна поверхня підключається безпосередньо до електричної мережі, без вилки та розетки, необхідно встановити багатолінійний вимикач з відстанню між розведеними контактами не менше 3 мм, лінія заземлення при цьому не повинна розриватися. Вимикач повинен встановлюватися в легкодоступному місці.
10. Варильна поверхня не призначена для експлуатації за допомогою зовнішнього таймеру або окремою системою віддаленого управління.
11. Завжди виймайте вилку кабелю живлення варильної поверхні з розетки або відключайте електричний струм на щитку, перед чищенням, миттям або іншими операціями з профілактики та догляду за варильною поверхнею.
12. Не тягніть провід, щоб вийняти вилку з розетки: це дуже небезпечно. Не перетискайте та не натягайте кабель живлення. Для заміни пошкодженого кабелю викликайте фахівця з авторизованої обслуговуючої організації (сервісного центру).
13. Слідкуйте за тим, щоб вентиляційні отвори і щілини в корпусі варильної поверхні та меблів, в які вбудована варильна поверхня, не були закриті. В іншому випадку виникає небезпека перегріву електричної ізоляції і короткого замикання.
14. Ваша варильна поверхня повинна використовуватися тільки для того, для чого вона розроблена. Не використовуйте варильну поверхню для інших цілей, (наприклад, обігріву приміщення або для сушіння білизни). Виробник не несе відповідальності за несправності, викликані неналежним або нерозумним використанням варильної поверхні.
15. Не торкайтеся варильної поверхні, якщо Ваші руки або ноги мокрі або вологі. Не користуйтеся варильною поверхнею босоніж.
16. Відповідно до загальних вимог Державної Пожежної служби не залишайте працюючу поверхню без нагляду.
17. Не дозволяйте дітям та особам, незнайомим з даною інструкцією, користуватися варильною поверхнею без Вашого нагляду.

18. Забороняється зміна конструкції варильної поверхні і її ремонт особами, не уповноваженими Виробником на обслуговування.
19. При використанні інших кухонних електроприладів поруч з варильною поверхнею, стежте, щоб їх кабелі живлення не доторкалися гарячих частин варильної поверхні.
20. Їдучи з дому на тривалий час, відключайте варильну поверхню від електричної мережі.
21. Не використовуйте легкозаймисті рідини (алкоголь, бензин і т.п.) поруч з працюючою варильною поверхнею. Не розпилюйте поруч з працюючою варильною поверхнею аерозолі. Це може призвести до виникнення пожежі.
22. Намагайтесь розташовувати посуд так, щоб ручки посуду не перегрівалися, і щоб неможливо було перекинути посуд, випадково зачепивши його.
23. Ніколи не залишайте ввімкнені зони нагріву порожніми або з пустим посудом, тому що пустий посуд швидко нагрівається, і це може пошкодити і посуд і варильну поверхню.
24. Якщо Ви вирішили, що варильна поверхня більше не придатна для експлуатації, і збираєтесь її утилізувати, зробіть її непридатною для використання. Після відключення варильної поверхні від електричної мережі, обріжте кабель живлення, зніміть потенційно небезпечні частини (це особливо важливо для безпеки дітей, які можуть гратися з приладами що викинуті та не використовуються) і утилізуйте її відповідно до правил безпеки та вимог що до захисту навколишнього середовища.
25. Виріб не призначений для використання дітьми або особами із зниженими фізичними, чуттєвими або розумовими здібностями або за відсутності у них життєвого досвіду використання варильної поверхні, якщо вони не знаходяться під контролем або проінструктовані особою, відповідальною за їх безпеку. Діти повинні перебувати під контролем дорослих для недопущення ігор з варильною поверхнею.
26. Вбудовуванні електроприлади можуть експлуатуватися тільки в тому випадку, якщо вони стаціонарно встановлені в призначені для цих цілей кухонні меблі в приміщеннях, відповідних вимогам експлуатації. Це забезпечить правильну і безпечну експлуатацію Вашої вбудовуваної побутової техніки.
27. Під час роботи варильна поверхня сильно нагрівається. Остерігайтесь дотиків до зон нагріву. Діти молодше 8 років повинні знаходитись осторонь під безперервним наглядом.
28. Діти не повинні виконувати очищення або технічне обслуговування приладу без нагляду.
29. Якщо ваша варильна поверхня не працює, або працює не правильно, або на ній з'явилися сліди механічних ушкоджень (сколи або тріщини на склі), то:  
– вимкніть варильну поверхню;

- відключіть її від джерела електроживлення;
- повідомте про поломку в сервісний центр телефон якого вказаний у гарантійному документі (гарантійному талоні, сервісній книжці, сервісному сертифікаті).



**УВАГА**

Приготування їжі на варильних поверхнях з жиром або маслом може бути небезпечним і може призвести до пожежі. Ніколи не намагайтеся гасити пожежу водою! Вимкніть варильну поверхню, а потім накрийте полум'я кришкою або протипожежною ковдрою.

Небезпека пожежі: не розміщувати предмети на варильній поверхні.



**УВАГА**

Якщо скло варильної поверхні тріснуло, відключіть прилад для попередження ураження електричним струмом.

### ***Інформація з транспортування***



Обережно, крихке.



Необхідно берегти вантаж від вологи.



Дотримання вертикального положення при транспортуванні.



Не затискати.



Дотримуватись межі кількості ярусів на штабелі.



Особлива утилізація продукції.



Вторинна переробка упаковки.

# ВСТАНОВЛЕННЯ ТА ПІДКЛЮЧЕННЯ

Цей розділ призначений для кваліфікованих фахівців і містить інструкції з встановлення та обслуговування варильних поверхонь відповідно до діючих норм безпеки.



**УВАГА**

Перед будь-якими роботами по налагодженню, обслуговуванню і т.п. відключіть варильну поверхню від електричної мережі!

## ВСТАНОВЛЕННЯ ВАРИЛЬНОЇ ПОВЕРХНІ

Електричні варильні поверхні PYRAMIDA мають теплоізоляцію відповідно стандарту EN 60 335 2-6. Тому Ваша варильна поверхня може бути встановлена таким чином, що з одної сторони біля неї може знаходитися шафа чи інший елемент меблів, який вище за неї.



**УВАГА**

Дану варильну поверхню необхідно встановлювати на абсолютно рівну поверхню.

Будь-яке пошкодження, викликане її неправильним розташуванням, може змінити її характеристики або пошкодити експлуатаційним показником.

Для правильної установки необхідно дотримуватися таких запобіжних заходів:

1. Варильна поверхня може бути встановлена на кухні, в їдальні або в квартирі-студії.
2. Варильна поверхня може бути встановлена в кухонну стільницю достатніх для цього розмірів, та кухонні меблі, що витримують температуру не менше ніж 100 °C і відповідають вимогам стандарту DIN 68930-2009.
3. Меблі, що перевищують по висоті варильну поверхню, повинні знаходитися на відстані не менше 110 мм від краю варильної поверхні.
4. Кухонна витяжка має бути встановлена згідно з її інструкцією по експлуатації, і на відстані не менше 650 мм від варильної поверхні.
5. Шафи, розташовані поруч з витяжкою, розміщують на висоті не менше 420 мм від країв варильної поверхні.
6. При встановленні варильної поверхні під навісною шафою, відстань між ними повинна бути не менше 760 мм.

Розміри отвору для вбудовування варильної поверхні повинні відповідати розмірами, вказаними на Мал. 2.

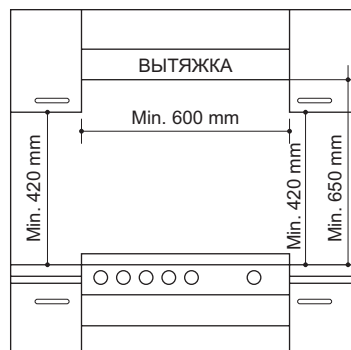

Мал. 1

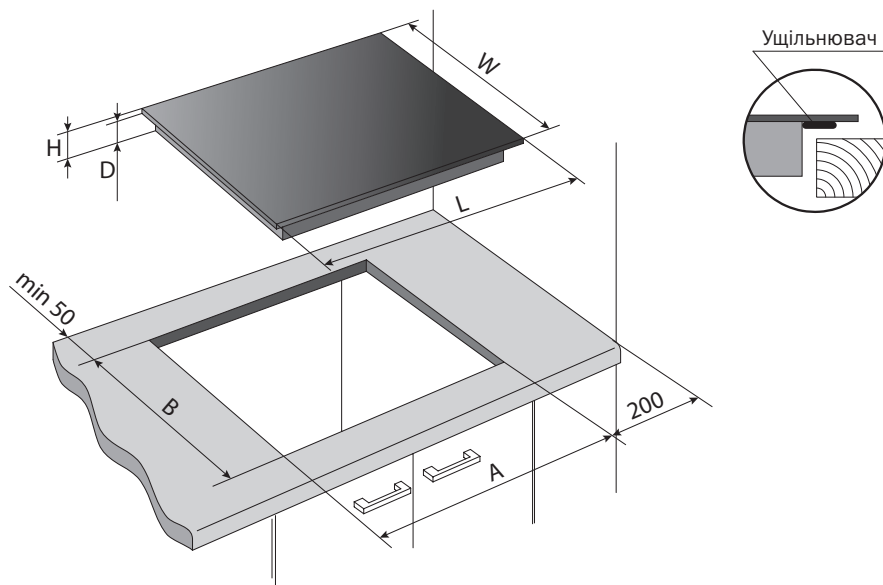

Мал. 2

Модель	L, мм	W, мм	H, мм	D, мм	A, мм	B, мм
VCH G 632	590	520	50	45	560	490

- Мінімальна відстань від краю отвору вбудовування варильної поверхні до бічних вертикальних поверхонь справа та зліва (стіна, мебель) – 200 мм.
- Після встановлення фіксаторів на варильну поверхню, обережно опускайте її у вирізаний отвір. Злегка натискаючи вниз, щоб поверхня встала на своє місце Мал. 3. Для надійного кріплення варильної поверхні використовуйте всі фіксатори.



Мал. 3.



**УВАГА**

Перед монтажем фіксаторів на варильну поверхню, розташуйте її на стійкій рівній поверхні, склом униз. Щоб не пошкодити скло підкладіть під нього картонну упаковку. Не застосовуйте надмірних зусиль під час загвинчування фіксаторів.

- По контуру скла з нижньої сторони встановіть еластичну ущільнюючу стрічку.



10. Для захисту від вологи всі пропили в кухонній стільниці повинні бути оброблені спеціальним термостійким герметиком.



**УВАГА**

**Не використовуйте силіконовий герметик для герметизації варильної поверхні в отворі кухонної стільниці. Це ускладнить вилучення варильної поверхні з кухонної стільниці для проведення ремонтних або профілактичних робіт у майбутньому.**

11. Якщо варильна поверхня встановлюється не над вбудованою духовкою, для теплоізоляції під варильну поверхню поміщають дерев'яний щит на відстані не менше 50 мм від нижньої частини варильної поверхні. І забезпечують повітряний зазор не менше 30 мм між дерев'яним щитом і задньою стінкою шафи, і повітряний зазор не менше 15 мм між стільницею і фасадом. (Мал. 4)

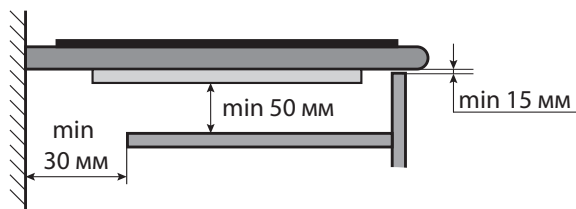

Мал. 4.

12. Якщо варильна поверхня встановлюється над вбудованою духовою шафою, важливо, щоб ця духовка була правильно встановлена! При встановленні духової шафи в меблеву нішу на суцільну нижню полицю необхідно залишити задню стінку ніші максимально відкритою. Для доступу повітря в полиці повинна бути проріз (заштрихована область) з розмірами не менше 100 x 560 мм. Тобто меблеву нішу не можна «зашивати» повністю.

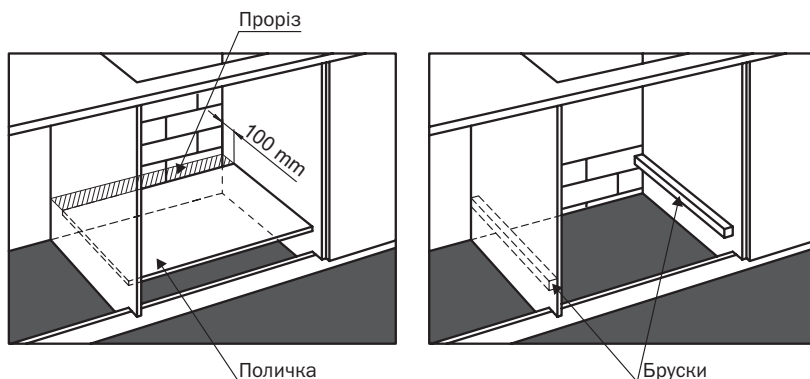

Мал. 5

13. Після встановлення варильної поверхні прослідкуйте, щоб її вентиляційні отвори не були закриті.

Якщо задня стінка меблевої ніші частково закрита, то необхідно суцільну нижню полицю замінити двома брусками, закріпленими на бічних стінках ніші, на які можна встановити духову шафу.

При установці варильної поверхні над вбудованою духовкою, не обладнаною системою примусової вентиляції, переконайтеся в наявності отворів для припливу і відтоку повітря у відповідній внутрішній частині корпусу кухонних меблів.

При цьому підвід свіжого повітря може здійснюватись як з тильної сторони духовки (підвід «А»), так і з фронтальної сторони (підвід «В»).



**УВАГА**

Мінімальна площа перерізу підводу повітря 180 см<sup>2</sup>.



**УВАГА**

Під варильною поверхнею не можна встановлювати висувні ящики.

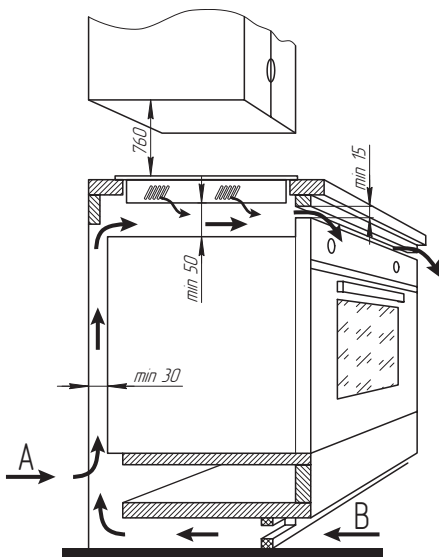

Мал. 6

## **ПІДКЛЮЧЕННЯ ВАРИЛЬНОЇ ПОВЕРХНІ**

Ваша варильна поверхня має I клас електричної безпеки. Вона повинна підключатися до електричної мережі 220-240 В, 50/60 Гц змінного струму. Провід заземлення має двоколірне маркування жовтого та зеленого кольору. У випадку встановлення варильної поверхні разом з вбудованою духовкою, підключення до електричної мережі слід виконувати окремо, що зумовлено вимогами безпеки і забезпечує зручність проведення робіт з обслуговування і ремонту.

### **Підключення кабелю до електричної мережі**

Забезпечте кабель живлення відповідною вилкою і підключіть його до джерела електроживлення 220 -240 В, 50/60 Гц.

Також можливий варіант, при якому кабель живлення варильної поверхні підключений безпосередньо до електричної мережі (без вилки і розетки). В такому випадку повинен бути встановлений багатолінійний вимикач відповідного навантаження, з відстанню між розведеними контактами не менше 3 мм, причому лінія заземлення не повинна розриватись.

Кабель живлення слід розташувати так, щоб він ніколи не нагрівався до температури, що перевищує 75 °С.

Вимикач повинен знаходитись в легкодоступному місці.

Перед підключенням переконайтеся, що:

- кабель живлення, електропроводка і з'єднання проводів у вилці і розетці, заповіжники або пробки можуть витримати робоче навантаження;
- варильна поверхня надійно заземлена відповідно до правил і вимогами, що пред'являються до заземлення побутової техніки;
- розетка або багатолінійний вимикач знаходяться в легкодоступному місці.

Варильна поверхня обладнана кабелем живлення, що складається з 3-х проводів. Знаступним кольоровим маркуванням:

L («live», «фаза») = КОРИЧНЕВИЙ провід

N («neutral», «нуль») = БЛАКИТНИЙ провід

E («earth», «земля») = ЖОВТО-ЗЕЛЕНИЙ провід

Схема підключення:

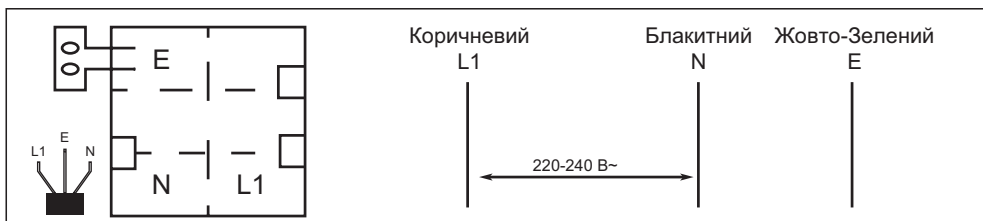

У випадку обладнання варильної поверхні кабелем живлення що складається з 5-ти проводів, схема підключення буде наступною:

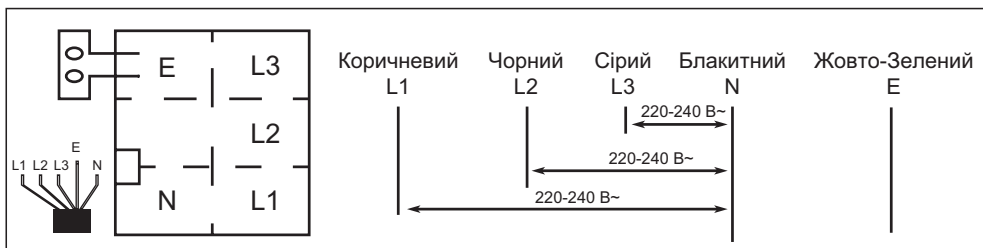

**УВАГА**

Варильна поверхня, підключена з порушенням вимог безпеки побутових приладів великої потужності, викладених у цій інструкції, є потенційно небезпечним. Виробник не несе відповідальності за шкоду, заподіяну здоров'ю і власності, якщо вона викликана недотриманням зазначених правил та норм установки електричних приладів з високою потужністю.

# ОПИС

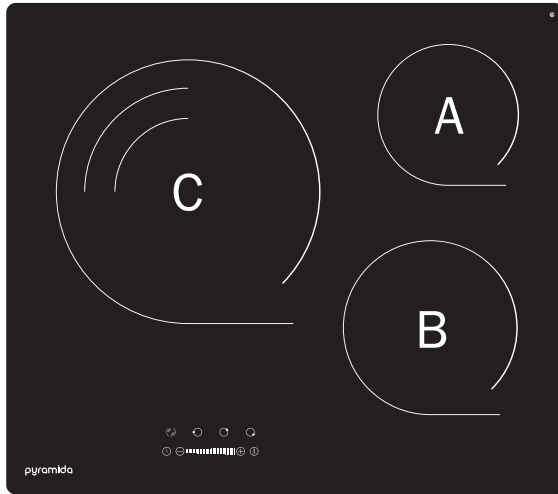

	Тип зони нагріву	Потужність, Вт	Розмір, мм
<b>A</b>	Одноконтурна	1200	Ø 165
<b>B</b>	Одноконтурна	1800	Ø 200
<b>C</b>	Триконтурна	950/1750/2700	Ø 155/Ø 220/Ø 280

## Комплект поставки

- склокерамічна варильна поверхня – 1 шт.
- комплект монтажний – 1 шт.
- інструкція з експлуатації – 1 шт.
- гарантійне свідоцтво – 1 шт.
- коробка пакувальна – 1 шт.

## Панель керування

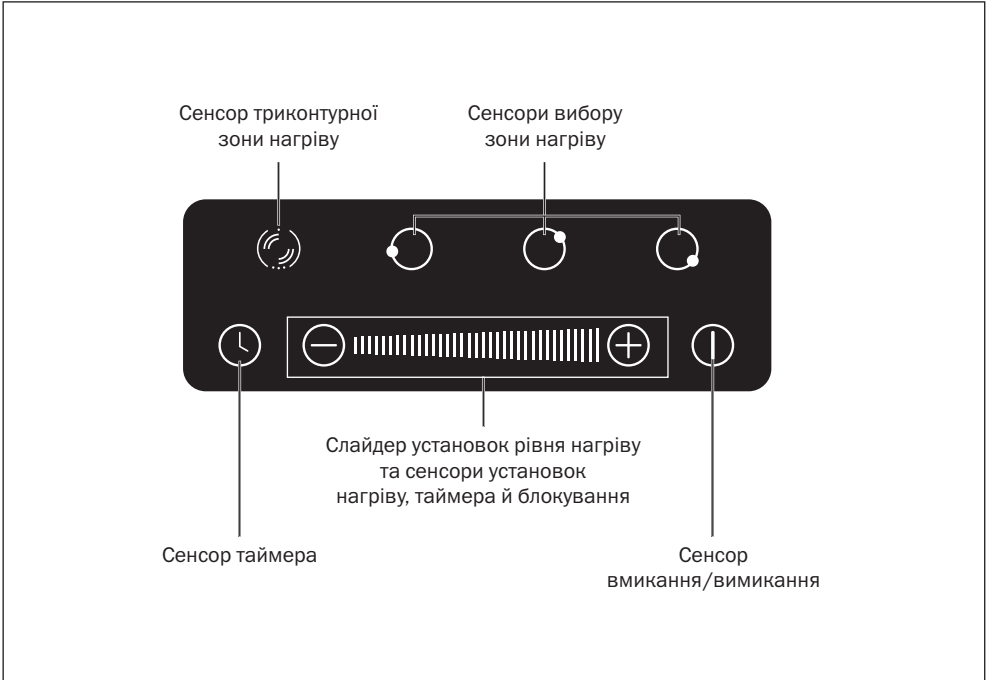

## Сенсори вибору зон нагріву

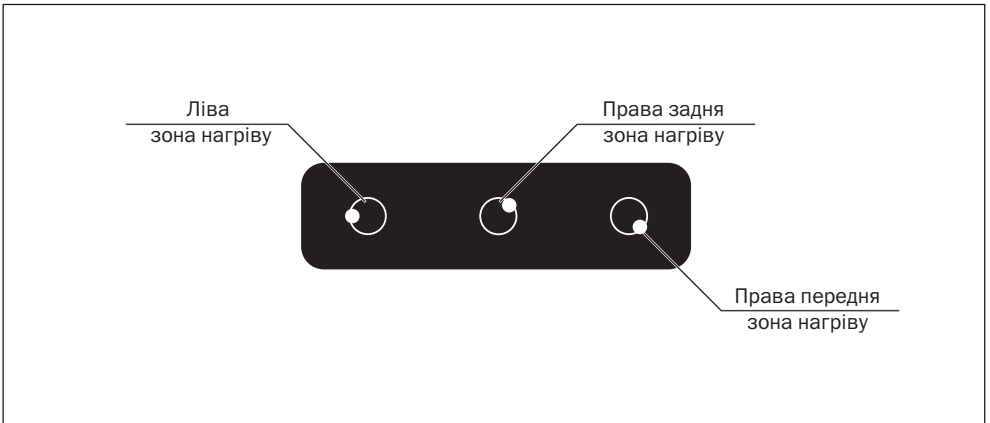

# ІНСТРУКЦІЇ З ЕКСПЛУАТАЦІЇ

## Сенсори

Керування склокерамічною варильною поверхнею здійснюється за допомогою сенсорної панелі керування.

При кожному дотику до сенсорів лунає звуковий сигнал, що підтверджує дію. Одноразово зі звуковим сигналом загоряється відповідний індикатор, розташований поряд з сенсором. Натискання на сенсор не повинно бути занадто сильним і тривалим, а поверхня сенсорної панелі управління повинна бути сухою і чистою.

Дотик до сенсора необхідно робити одним пальцем, повністю закриваючи піктограму, що позначає сенсор.

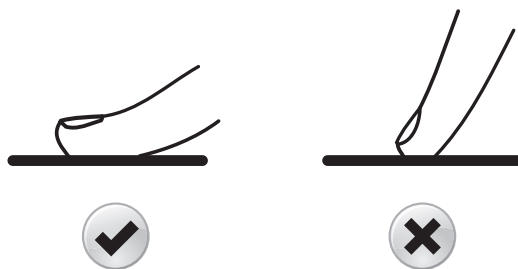

**УВАГА**

При першому підключенні до електромережі, може здійснюватися автоматична операційна перевірка, і всі індикатори засвітяться на кілька секунд.

## Увімкнення склокерамічної варильної поверхні та активація панелі керування

Щоб увімкнути варильну поверхню і активувати панель керування, доторкніться до сенсора **1** і утримуйте його 3 секунди. Поряд з сенсорами панелі керування загоряться індикатори «-», які підтверджують те, що панель керування активована, а варильна поверхня увімкнена і готова до роботи.

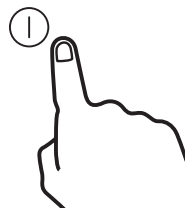



- При увімкненні варильної поверхні звучить короткий звуковий сигнал.
- При вимкненні варильної поверхні звучить довгий звуковий сигнал.
- Якщо Ви не скористалися панеллю керування протягом 1 хвилини, варильна поверхня автоматично вимкнеться.

## Зони нагріву

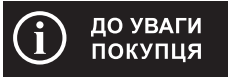
Кожна зона нагріву вмикається за допомогою відповідного сенсора.



Наприклад: сенсор  вмикає і контролює ліву зону нагріву, а сенсор  вмикає і контролює задню праву зону нагріву.

Після увімкнення варильної поверхні, встановіть посуд на зону нагріву.

Доторкніться до сенсора відповідної, обраної Вами зони нагріву, щоб активувати (увімкнути) і використовувати її для приготування.

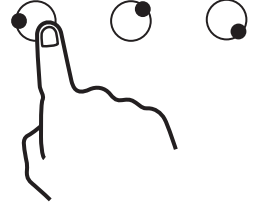

За допомогою сенсорів  чи  та слайдера відрегулюйте ступінь нагріву, яка потрібна для роботи, від min 1 до max 9.



Встановіть ступінь нагріву протягом 1 хвилини з моменту активації зони нагріву, інакше варильна поверхня автоматично вимкнеться.

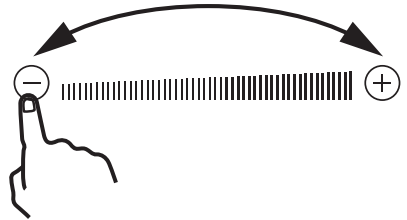
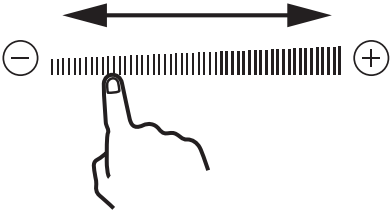



- Щоб встановити необхідну ступінь нагріву, треба провести пальцем по слайдеру. Також її можна встановити доторкнувшись до слайдера в будь-якій точці, таким чином обравши необхідну ступінь нагріву.
- При виборі ступеня нагріву сенсор , слайдер та сенсор  є однією єдиною панеллю керування для вибору ступеня нагріву. Таким чином за допомогою слайдера можна встановити будь-яку ступінь нагріву від 1 до 8. Ступінь нагріву 0 (вимкнено) встановлюється дотиком до сенсора , а ступінь нагріву 9 – дотиком до сенсора .
- Кожен дотик до сенсорів  або  супроводжуватиметься звуковим сигналом.
- Для вимкнення зони нагріву, що працює зменшіть ступінь нагріву до «0», доторкнувшись до сенсора .



## Триконтурна зона нагріву



Триконтурні зони нагріву, що розширюються, складаються з основної зони нагріву – маленького діаметру, додаткового контуру зони нагріву – середнього діаметру, і ще одного додаткового контуру зони нагріву – великого діаметру.

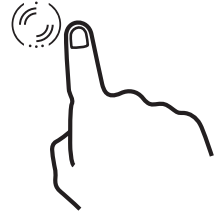

Щоб активувати додаткові зони нагріву, потрібно як описано вище, увімкнути обрану триконтурну зону нагріву, встановити ступінь її нагріву, а потім торкаючись сенсора , активувати відповідні додаткові зони нагріву.

При першому активуванні триконтурної зони нагріву, доторкнувшись до сенсора , цифровий індикатор зони нагріву буде по чергову показувати  та значення ступеня нагріву (наприклад - «9»). Це означає що одночасно працюють усі три контури зони нагріву (основний та 2 додаткові).





Якщо другий раз доторкнутись до сенсора , то цифровий індикатор зони нагріву буде по чергову показувати  та значення ступеня нагріву (наприклад - «9»). Це означає що одночасно працюють два контури зони нагріву (основний та додатковий).

Якщо третій раз доторкнутись до сенсора , то цифровий індикатор зони нагріву буде по чергову показувати  та значення ступеня нагріву (наприклад - «9»). Це означає що працює лише основний контур зони нагріву.

- Якщо необхідно змінити потужність зони нагріву скористайтесь сенсорами  та .
- Щоб вимкнути додаткові контури зони нагріву, активуйте її за допомогою сенсора вибору зони нагріву, і торкайтесь сенсора . При цьому, додаткові контури зони нагріву будуть вимикатись (велика та середня), а основний контур зони нагріву залишиться працюючим.

## Вимкнення зон нагріву



Зони нагріву можуть бути вимкнені за допомогою сенсора , необхідно доторкнутись до сенсора, на цифровому індикаторі відобразиться «0». Якщо працювали кілька зон нагріву, і Ви хочете вимкнути їх негайно і одночасно – вимкніть всю варильну поверхню за допомогою сенсора .

## Блокування варильної поверхні



Функція блокування варильної поверхні забезпечує безпеку дітей (заблоковану варильну поверхню неможливо увімкнути), а також дозволяє очищати, мити і про-

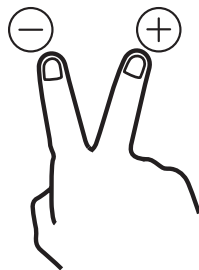

тирати варильну поверхню в місці розташування панелі керування (окрім сенсора ) , не турбуючись про її випадкове увімкнення.

Для блокування варильної поверхні доторкніться й утримуйте сенсор  та  3 секунди, загориться індикатор блокування варильної поверхні «Лос» (Lock – замок), і панель керування буде заблокована.



- Щоб зняти блокування, утримуйте сенсор  та  більше 3 секунд, індикатор покаже попереднє значення «--», а панель керування буде знову розблокована.

### **Таймер (автоматичне вимкнення і подача звукового сигналу)**

Більшість моделей склокерамічних варильних поверхонь ТМ Pyramida мають функцію таймер. Це дає користувачеві можливість запрограмувати зони нагріву на автоматичне вимкнення через певний час (від 1 до 99 хвилин).

#### **Таймер автоматичного вимкнення.**

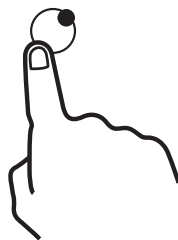

Щоб використовувати функцію **таймер автоматичного вимкнення** активуйте одну із зон нагріву і встановіть необхідний рівень ступеня нагріву, дотримуючись рекомендацій наведених вище.

Знову активуйте обрану зону нагріву і доторкніться до сенсора . На цифровому індикаторі засвітиться час вимкнення «10» хвилин, і буде блимати значення «10».



І біля цифрового індикатора зони нагріву, для якої активована функція таймера, буде блимати точковий індикатор. Він показує що саме для цієї зони нагріву активовано таймер.

За допомогою сенсорів  та  Ви можете встановити значення часу таймера.

- Для більш швидкої установки доторкніться й утримуйте сенсор  або , час буде змінюватись кратно 10 хв.
- Після закінчення заданого Вами часу, працююча зона нагріву вимкнеться, а варильна поверхня подасть одноразовий звуковий сигнал що підтверджує вимикання.

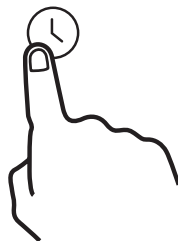



**УВАГА**

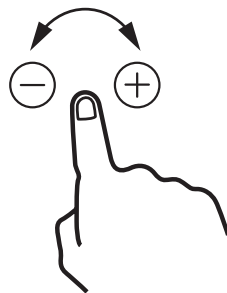

Якщо ви хочете використовувати функцію **таймер автоматичного вимкнення** для декількох зон нагріву, то повторіть дії, описані вище спочатку для однієї зони, а потім для другої, третьої або четвертої зони нагріву.



**УВАГА**

Коли функція **таймер автоматичного вимкнення** встановлена на декількох зонах нагріву одночасно, на цифровому індикаторі таймера буде показано самий короткий час вимкнення однієї з працюючих зон нагріву. А після її вимкнення (першої з них), найменший час до вимкнення наступної зони.

- По закінченні часу, зони нагріву вимкнуться по черзі і після кожного вимкнення пролунає одноразовий звуковий сигнал.

Скасувати **таймер автоматичного вимкнення** можна активувавши панель керування і одночасно доторкнутись до сенсорів  та . Потім потрібно вимкнути варильну поверхню.

#### **«Кухонний таймер» – подача звукового сигналу.**



Функція «кухонний таймер» використовується, якщо ви хочете контролювати час приготування інших кухонних приладів, не обладнаних таймером.



**УВАГА**

**Кухонний таймер можливо встановити лише на працюючій варильній поверхні.**

**Вам потрібно активувати будь-яку зону нагріву і вибрати ступінь нагріву.**

Коли перестане блимати значення ступеня нагріву, доторкніться до сенсора , і за допомогою сенсорів  та  встановіть час подачі звукового сигналу, аналогічно до встановлення таймера автоматичного вимкнення.

Час, що залишився до подачі звукового сигналу буде відображатися на цифровому індикаторі таймера, і відраховуватися у зворотний бік до тих пір, поки не досягне значення «0».

Після закінчення вставленого Вами часу варильна поверхня протягом 30 секунд буде подавати звуковий сигнал, що підтверджує спрацювання «кухонного таймера».

## **Індикатори залишкового тепла**

Кожна зона нагріву має відповідний цифровий індикатор установок нагріву, який показує встановлену ступінь нагріву працюючої зони, а при вимкненні служить індикатором залишкового тепла.

- Після того, як зона вимкнена на її цифровому індикаторі загоряється символ **H** (HOT – гарячий). Це попередження, про те, що зона нагріву все ще гаряча.
- Індикатор згасне тільки тоді, коли температура зони нагріву перестане бути небезпечною (стане нижче 60 °C).

## **Автоматичне вимкнення при перегріві**

Дана функція слугує для захисту варильної поверхні від перегріву. Якщо зони нагріву перегріваються, або протягом тривалого часу працюють з незмінними температурними налаштуваннями, то варильна поверхня автоматично вимкнеться. Залежність часу роботи до автоматичного вимкнення варильної поверхні від ступенів нагріву зон нагріву наведена в таблиці.

Значення потужності	1-2	3-4	5	6-9
Час до автоматичного вимкнення, години	6	5	4	1,5

Якщо температура варильної поверхні знизиться до безпечного рівня, то її роботу можна відновити.

## **Зони нагріву (конфорки, нагрівальні елементи)**

### **Опис нагрівальних елементів.**

Стандартний одноконтурний нагрівальний елемент являє собою кругову спіраль, встановлену в спеціальну термостійку плиту. До максимальної температури нагріваються протягом 15-20 секунд. Має форму круга. Може відрізнятись діаметром і потужністю.

Стандартний триконтурний нагрівальний елемент має 2 додаткові контури нагріву і змінний діаметр: з меншого на більший.

## ПРАКТИЧНІ ПОРАДИ

### Рекомендації щодо використання посуду



#### УВАГА

Для досягнення найкращих результатів при використанні склокерамічної варильної поверхні дотримуйтеся наступних правил:

- Використовуйте кухонний посуд з рівним і плоским дном. Це забезпечить повний контакт дна посуду із зоною нагріву. Використання каструль з деформованим (вигнутим або увігнутим) дном неприпустимо.



- Використовуйте кухонний посуд достатнього діаметру: щоб він повністю закривав зону нагріву. Крім того, розташовуйте посуд точно над обраною зоною нагріву, що сприяє найбільш ефективному використанню тепла.



- Завжди перевіряйте, щоб дно каструль і сковорідок було сухим і чистим. Це забезпечить хороший контакт між робочою поверхнею і кухонним посудом та продовжить термін їх служби.
- Не користуйтеся посудом, в якому готували на газовій плиті. Концентроване тепло від газової конфорки може деформувати дно кухонного посуду, що не забезпечить повний контакт посуду з робочою поверхнею.



#### УВАГА

При покупці посуду звертайте увагу на його маркування, яке дозволяє або забороняє використання посуду на склокерамічній варильній поверхні.

## **Рекомендації з використання зон нагріву**

Індикація	Приготування
0	Вимкнено
1	Для розморожування масла та плавлення шоколаду, підтримки в теплому стані
2-3	Для розігріву рідин, температурної обробки делікатних продуктів
4-5	Для кремів і соусів, тривалого варіння, тушкування, і т.д.
6-7	Для кип'ятіння, варіння, смаження
8-9	Для сильного інтенсивного підсмажування, швидкого нагріву і закипання

# ОБСЛУГОВУВАННЯ ТА ДОГЛЯД

Завжди утримуйте варильну поверхню чистою і сухою. Перед чищенням обов'язково перевірте, що робоча поверхня відключена від електричної мережі і не гаряча.



**ДО УВАГИ  
ПОКУПЦЯ**

**Рамка варильної поверхні із нержавіючої сталі або алюмінію (тільки у деяких моделях)**

Нержавіюча сталь чи алюміній може покритися плямами або втратити колір при тривалому контакті з водою з високим рівнем кальцію, або при використанні миючих засобів, що містять фосфор. Рекомендується протерти робочу поверхню губкою змоченою у воді та спеціальними миючими засобами, а потім ретельно витерти і висушити її. Також рекомендується використовувати спеціальні поліролі.

## Чищення поверхні

Перед використанням варильної поверхні її необхідно очистити вологою ганчіркою або губкою від бруду і залишків їжі, жирних плям. Регулярно очищайте поверхню губкою змоченою у воді з неагресивним миючим засобом. Повинні використовуватися тільки засоби, призначені для чищення поверхонь з керамічного скла. Спочатку видаліть всі залишки жиру спеціальним скребком. Скребок можна придбати в роздрібній мережі.

Очищайте поверхню поки вона ще тепла, використовуючи відповідний засіб для чищення і паперові рушники, потім протріть її по черзі вологою та сухою тканиною.



**УВАГА**

**Алюмінієва фольга, пластмаса, синтетичні матеріали, цукор або продукти з високим його змістом, плавляться на кухонній поверхні і повинні бути негайно вилучені скребком, поки поверхня ще тепла.**

Спеціальні засоби для чищення варильних поверхонь із склокераміки залишають захисну плівку на поверхні, яка запобігає нарощуванню жиру і харчових залишків. Ця плівка також служить для захисту поверхні від ушкоджень, викликаних харчовими продуктами з високим вмістом цукру. Ніколи не використовуйте жорсткі металеві губки (щітки) та будь які абразивні препарати. Крім того, не повинні використовуватися хімічно активні засоби чищення, що застосовуються для очищення духовок і видалення іржі.

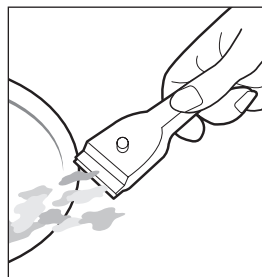

**УВАГА**

**Не очищайте варильну поверхню за допомогою гарячої пари, парогенераторами та подібними пристроями.**

## Можливі uszkodження

Ці пошкодження не впливають ні на функціонування, ні на міцність склокераміки. Вони не є причиною для звернення до сервісного центру, або торгової організації з вимогою ремонту або заміни виробу

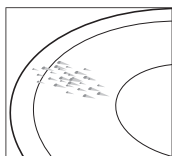

Нерівності і лакуни через попадання на поверхню цукру, що розплавився або продуктів з високим вмістом цукру.

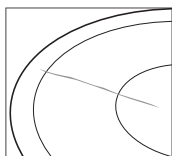

Подряпини через нерівне дно посуду, крупинок цукру або солі, піщинок і т.п.

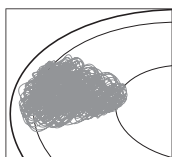

Металевий відлив через тертя посуду та поверхні, використання алюмінієвого посуду або невідповідних засобів для чищення.

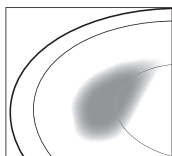

Стирання декоративного покриття через використання невідповідних засобів для чищення і пристосувань.

## Важлива інформація

- Температура зон нагріву регулюється ввімкненням і вимкненням нагрівального елемента, тому червоне свічення нагрівального елемента не завжди видно. Якщо Ви вибираєте низьку ступінь нагріву зон нагріву, нагрівальний елемент буде відключатися часто, при високому ступені він буде відключатися лише зрідка. Навіть при найвищій потужності нагрівальний елемент працює не постійно, а вмикається і вимикається.
- При ввімкненні і роботі зон нагріву може лунати легке гудіння і клацання. Це нормально.
- Нагрівальні елементи деяких зон нагріву можуть світитися червоним кольором з різною інтенсивністю. Залежно від кута зору це світіння може виходити за означений контур конфорки. Це є технічною особливістю і не робить впливу на якість і функції варильної поверхні.

- Залежно від виду кухонної стільниці між стільницею і варильною поверхнею може утворитися нерівномірний зазор. Тому варильну поверхню слід монтувати на еластичний ущільнювач.
- Поверхня склокерамічного покриття варильної поверхні через особливості матеріалу не може бути ідеальною. Так як ця поверхня плоска, як скло, то на ній помітні навіть найдрібніші бульбашки повітря діаметром менше 1 мм, які жодною мірою не впливають на функції і довговічність склокерамічного покриття варильної поверхні.
- Не повинні використовуватися хімічно активні засоби для чищення, що застосовуються для очищення духовок і видалення іржі.



**УВАГА**

**Для електричних варильних поверхонь, що мають робочу поверхню зі склокераміки шириною 600 мм, максимальна вага, розподілена всі зони нагріву, не повинна перевищувати 20 кг. Не рекомендується використання посуду об'ємом понад 6 л, навіть на найбільшій зоні нагріву або нагрівальному елементі.**

Пам'ятайте що всі варильні поверхні ТМ PYRAMIDA призначені тільки для приготування на них їжі в домашніх умовах і не є обладнанням для професійного приготування їжі.



# ТЕХНІЧНІ ХАРАКТЕРИСТИКИ

Модель	<b>VCH G 632</b>
Номинальна напруга	220-240 В ~, 50/60 Гц
Номинальний струм, А	24,78
Габаритні розміри, мм	590x520x50
Розміри вбудовування, мм	560x490
Номинальна потужність, Вт	5700
Вага, кг	8,1

За типом захисту від ураження електричним струмом виріб відноситься до приладів I класу по ДСТУ 3135.26-98 (ГОСТ 30345.26-98) і обладнано заземлюючим проводом у складі мережевого кабелю.

За типом захисту від доступу до небезпечних частин і проникнення води відноситься до приладів класу IP20.

- Виробник залишає за собою право без попередження вносити зміни в конструкцію, що не погіршують ефективність роботи даного обладнання.
- Деякі параметри, наведені в цій інструкції, є приблизними.
- Виробник не несе відповідальності за незначні відхилення від зазначених у таблицях величин.



076

Даний виріб відповідає вимоги наступних технічних регламентів: ДСТУ IEC 60335-2-6:2006, ДСТУ CISPR 14-1:2004 (CISPR 14-1:2000, IDT), ДСТУ CISPR 14-2:2007 (CISPR 14-2:2001, IDT), ДСТУ IEC 61000-3-2:2008 (IEC 61000-3-2:2005, IDT), ДСТУ EN 61000-3-3:2012 (EN 61000-3-3:2008, IDT).

Обладнання відповідає вимогам Технічного регламенту що обмежує використання деяких небезпечних речовин в електронному обладнанні.

## Інформація по зберіганню

Зберігати виріб необхідно у вентилярованому приміщенні при температурі від 0 °C до +40 °C і відносній вологості повітря не більше 80% (при температурі +25 °C) в упаковці виробника.

Дата виготовлення та серійний номер вказані на виробі та упаковці.

# УСУНЕННЯ НЕСПРАВНОСТЕЙ

При виникненні несправностей, або якщо варильна поверхня перестала працювати, прочитайте цей розділ, перш ніж викликати техніків. Можливо, Ви можете вирішити виниклі проблеми самі.

Таблиця несправностей та кодів помилок варильної поверхні

Несправність	Можливі причини	Що робити
Варильна поверхня не працює	Відсутність струму	Перевірте наявність струму в мережі та автоматичний вимикач; Перевірте чи вилка належним чином підключена до розетки; Відключить живлення та перевірте з'єднання та цілісність проводів; Якщо нічого не допомогло – зверніться до сервісного центру.
ER03	Вода або каструля на панелі керування	Очистіть панель керування
ER21	Занадто висока температура в середині приладу,	Зачекайте коли охолоне варильна поверхня для продовження роботи.

Якщо після перевірки робоча поверхня не працює, або проблеми які виникли усунуті, зв'яжіться з сервісним центром що обслуговує продукцію ТМ Pyramida.

# ГАРАНТІЯ

Ми надаємо гарантію на дані електричні варильні поверхні строком на 3 роки\* з дня їх купівлі. Якщо Ви користувалися виробом згідно даної інструкції, але поломка все ж сталася, зверніться до найближчого сервісного центру.

**Якщо при використанні варильної поверхні виникли проблеми, перед тим як звернутись до сервісного центру, перевірте наступне:**

1. Чи підключений кабель живлення до мережі 220-240 В (50/60 Гц).
2. Перевірте, чи не заблокована панель керування.
3. Перевірте, щоб панель керування була чистою та сухою і на ній не знаходяться сторонні предмети.
4. Стан аварійних автоматичних вимикачів (запобіжників) системи електроживлення приміщення.

Якщо після перевірки робоча поверхня не працює, або проблеми залишаються, зв'яжіться з сервісним центром, обслуговуючим продукцію ТМ «Pyramida» і при дзвінку повідомте наступну інформацію:

- номер гарантійного документа (сервісної книжки тощо)
- несправність,
- модель,
- серійний номер, вказаний на інформаційній табличці, розташованій на нижній або бічній поверхні варильної поверхні.



**УВАГА**

**Не користуйтеся послугами осіб, які не уповноважені Виробником надавати сервісні (ремонтні) послуги на продукцію ТМ PYRAMIDA.**



**УВАГА**

**Заздалегідь перевірте, щоб модель та серійний номер саме Вашої варильної поверхні були вписані в гарантійний документ. Після вбудування в меблі доступ до нижньої частини вашої варильної поверхні буде ускладненим.**

## **УВАГА!**

У зв'язку з тим, що після встановлення Вашої варильної поверхні в кухонні меблі, доступ до інформаційної етикетки, яка містить в собі важливу інформацію про модель, серійний номер та дату виготовлення, буде значно ускладнено, рекомендуємо Вам зберігати дану інструкцію впродовж всього часу користування варильною поверхнею. Якщо дублікат інформаційної етикетки входить до комплекту Вашої варильної поверхні окремо, рекомендуємо зберігати його разом з інструкцією впродовж всього часу користування варильною поверхнею.

\* Якщо в країні, де реалізується дана продукція ТМ PYRAMIDA, законодавчо встановлені гарантійні терміни більшого строку, ніж зазначені у даній інструкції, гарантійному талоні або на інформаційній етикетці, Виробник встановлює гарантійний строк у відповідності до Законодавства країни, де реалізується дана продукція ТМ PYRAMIDA.

pyramida.ua  
pyramida-bt.ru  
pyramida.by  
pyramidatechnik.com/service

**pyramida**